

SIEMENS

Инструкция по эксплуатации

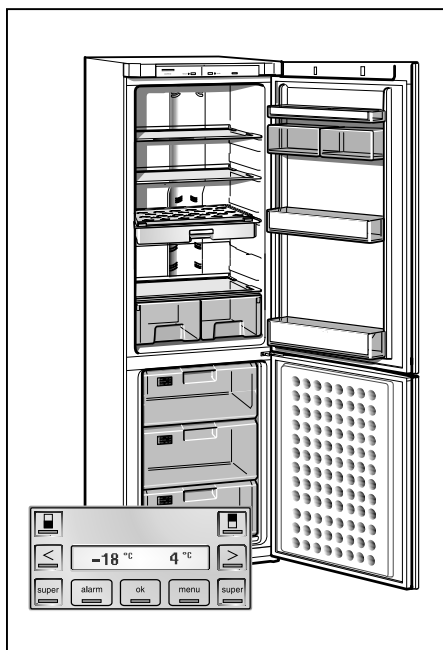

Холодильник

KG..X

903597

Содержание

Ваш новый холодильник	2	Выключение и включение отделений холодильника	14
Указания по утилизации	2	Отсоединение холодильника	14
Указания по безопасной эксплуатации	2	Изменяемое оснащение холодильного отделения	14
Знакомство с холодильником	4	Размещение продуктов	15
Панель управления	4	Замораживание продуктов	15
Температура окружающей среды и вентиляция	5	Размораживание продуктов	17
Подключение холодильника	5	Чистка холодильника	17
Включение холодильника	6	Экономия электроэнергии	18
Первый ввод в эксплуатацию	6	Шумы при работе холодильника	18
Знакомство с дисплеем	7	serve@Home	19
Знакомство с меню	8	Предупреждающие сообщения на дисплее	20
Указания по эксплуатации	11	Тест самоконтроля холодильника	21
Холодильное отделение	11	Возврат к заводским настройкам	22
Морозильное отделение	12	Самостоятельное устранение мелких неисправностей	22
Отделение сохранения свежести	13	Сервисная служба	23
Функция «vario»	13		

Изготовитель не исключает возможности распространения данной инструкции также на новые модели продукции, которые будут выведены на рынок после изготовления тиража этой инструкции по эксплуатации при условии, что новые модели продукции будут идентичны актуальным с точки зрения особенностей их эксплуатации.

Право на внесение изменений изготовитель оставляет за собой.

Ваш новый холодильник

Данный холодильник может использоваться с serve@Home. serve@Home – это сеть, к которой помимо Вашего холодильника могут быть подключены также и другие бытовые приборы serve@Home. Таким образом увеличиваются Ваши комфорт и мобильность, когда Вы дома или в пути.

Указания по утилизации

Утилизация старого холодильника

При замене старого холодильника на новый учтите, пожалуйста, следующую информацию.

Старый холодильник не является совершенно ненужным мусором! Благодаря безвредной для окружающей среды утилизации становится возможным повторное использование ценных материалов.

Приведите старый холодильник в нерабочее состояние:

1. Выньте вилку электропитания холодильника из сетевой розетки,
2. Отрежьте шнур, который используется для подключения холодильника к электрической сети, и выбросите его вместе с вилкой электропитания.
3. **Снимите замок с двери холодильника, чтобы играющие дети не могли закрыться в холодильнике с риском для жизни.**

Все холодильники содержат теплоизоляционные газы и хладагенты, которые должны утилизироваться надлежащим образом. Примите меры, чтобы до отправки на утилизацию не повредить трубки контура охлаждения в Вашем холодильнике.

Утилизация упаковочных материалов

Предостережение!

Упаковочный материал – это не игрушка для детей. Играя с упаковочными коробками и пленками, они могут в них завернуться и задохнуться!

При транспортировке Ваш новый холодильник был защищен упаковочными материалами. Все использованные упаковочные материалы безвредны для окружающей среды и после утилизации могут быть использованы повторно. Пожалуйста, внесите свой вклад в охрану окружающей среды правильной утилизацией упаковочных материалов.

Пожалуйста, узнайте в магазине, в котором Вы приобрели холодильник, или в органах местной администрации о действующих способах утилизации упаковочных материалов.

Указания по безопасной эксплуатации

Перед вводом холодильника в эксплуатацию

Внимательно прочтите инструкции по эксплуатации и монтажу! Они содержат важную информацию о монтаже и эксплуатации, а также техническом обслуживании холодильника.

Производитель не несет ответственности в случае несоблюдения указаний и предостережений, содержащихся в инструкции по эксплуатации. Пожалуйста, сохраняйте инструкции по эксплуатации и монтажу, так как они могут потребоваться следующему владельцу холодильника.

Предостережения

- Данный холодильник содержит большое количество хладагента R600a, который обладает очень хорошими свойствами с точки зрения охраны окружающей среды, однако при этом представляет собой горючий газ. При транспортировке и установке холодильника следует позаботиться о том, чтобы не были повреждены трубки контура охлаждения. В случае утечки хладагент может воспламениться или вызвать повреждение глаз.

В случае появления утечки хладагента:

- не допускайте открытого пламени или искрения вблизи холодильника;
- выньте вилку холодильника из розетки и хорошо проветрите помещение, в котором находится холодильник, в течение нескольких минут.
- Чем больше хладагента в холодильнике, тем больше должен быть объем помещения, в котором устанавливается холодильник. В слишком маленьком помещении при появлении утечки хладагента может образоваться легко воспламеняющаяся смесь газа и воздуха.
- Помещение должно иметь минимальный объем, исходя из расчета 8 г хладагента на 1 м³. Количество хладагента в Вашем холодильнике указано на табличке с техническими характеристиками, расположенной внутри холодильника.
- **В аварийной ситуации:**
 - Промойте глаза и вызовите врача.
 - Не допускайте открытого пламени или искрения вблизи холодильника.
 - Выньте вилку из розетки, проветрите помещение в течение нескольких минут.
- В следующих случаях необходимо вынимать вилку из сетевой розетки или выключать предохранитель:
 - размораживание;
 - чистка.При вытаскивании вилки из розетки тяните за вилку, а не за шнур.

- Не включайте поврежденный или неисправный холодильник, в сомнительных случаях обращайтесь к своему продавцу.
- Никогда не используйте электрические приборы внутри холодильника (например, подогреватель, электрическую мороженицу и т.д.).
- Никогда не храните в холодильнике изделия, которые содержат горючие газы-вытеснители (например, аэрозоли), или взрывчатые вещества – **опасность взрыва!**
- Не разрешайте детям играть с холодильником!
- Никогда не используйте устройства для чистки струей пара при размораживании и чистке холодильника! При соприкосновении с элементами холодильника, находящимися под током, пар может привести к короткому замыканию или поражению электрическим током.

На что следует обратить внимание при эксплуатации холодильника:

- Никогда не следует закрывать или блокировать вентиляционные отверстия.
- Ремонтные работы имеют право производить только квалифицированные специалисты. Из-за неправильно произведенных ремонтных работ может возникнуть значительная опасность для пользователя.
- Не используйте цокольную часть, выдвинутые боксы, дверь холодильника и т.д. в качестве подножки или опоры.
- Крепкие алкогольные напитки должны храниться в холодильнике только в вертикальном положении в плотно закрытых бутылках.
- Если на холодильнике есть замок, держите ключ подалеже от детей!
- Не допускайте загрязнения пластмассовых деталей или уплотнителя двери холодильника маслом или жиром, иначе пластмассовые детали или уплотнитель двери могут стать пористыми.

- Не храните в морозильном отделении жидкости в бутылках и банках (в особенности напитки с большим содержанием углекислоты). Бутылки и банки могут лопнуть!
- Кубики льда и мороженое из морозильного отделения не следует сразу брать в рот. **Опасность обморожения** из-за очень низких температур!
- Никогда не касайтесь замороженных продуктов мокрыми руками. Мокрые руки могут примерзнуть к продуктам!
- Никогда не соскребайте иней и не отдирайте замороженные продукты, которые примерзли в морозильном отделении, ножом или острыми предметами. При этом можно повредить какую-нибудь трубку с хладагентом. Хладагент из трубки может воспламениться или вызвать травму глаз.
- Для ускорения процесса размораживания используйте только рекомендуемые изготовителем средства.

Общие положения

Холодильник предназначен для следующих целей:

- охлаждение и замораживание продуктов питания;
- приготовление льда.

Данный холодильник предназначен для использования в домашнем хозяйстве.

При промышленном использовании следует соблюдать соответствующие нормы и положения.

Холодильник соответствует директивам ЕС по защите от радиопомех 89/336/ЕЕС.

Система циркуляции хладагента, используемая в холодильнике, прошла проверку на герметичность.

Данный холодильник соответствует действующим директивам по безопасности для электрических приборов (EXI 60335/2/24).

Знакомство с холодильником

В зависимости от модели холодильника возможны некоторые отличия в деталях (в особенности в оснащении).

Рис. 1

- A Холодильное отделение**
- B Морозильное отделение**

- 1-2 Панель управления**
- 3 Дисплей**
- 4 Внутреннее освещение**
- 5 Полка**
- 6 Бокс для овощей**
- 7 Полка**
- 8 Отделение для масла и сыра**
- 9 Полка для яиц**
- 10 Полка для бутылок**
- 11 Бокс морозильного отделения**

Панель управления

Рис. 2

- 1 ① Кнопка включения и выключения холодильного отделения**
Для отдельного включения и выключения холодильного отделения.
- 2 ① Кнопка включения и выключения морозильного отделения**
Для отдельного включения и выключения морозильного отделения.

Температура окружающей среды и вентиляция

Климатический класс указан на типовой табличке (рис. 13). Он указывает в каком диапазоне комнатных температур может работать данный прибор.

Климатический класс	Допустимая температура окружающей среды
SN	от +10 до 32°C
N	от +16 до 32°C
ST	от +18 до 38°C
T	от +18 до 43°C

Вентиляция

Рис. 3

Воздух с задней и боковых сторон прибора нагревается. Этот нагретый воздух должен иметь возможность свободно удаляться. В противном случае холодильная машина вынуждена работать в интенсивном режиме, что приведет к неоправданно высокому потреблению электроэнергии. Поэтому никогда не закрывайте и не блокируйте вентиляционные отверстия.

Холодильник не следует устанавливать вплотную к стенам или мебели, прибор должен располагаться от них на минимальном расстоянии 3 см.

Подключение холодильника

После установки холодильника подождите, по крайней мере, полчаса, прежде чем вводить его в эксплуатацию. Во время транспортировки холодильника масло, содержащееся в компрессоре, могло переместиться в систему охлаждения.

Для подключения Вашего холодильника к сети `serve@Home` Вам понадобится специальная принадлежность, системный интерфейс, который Вы можете приобрести в специализированном магазине. Системный интерфейс следует установить в гнездо на задней панели Вашего холодильника. Следуйте инструкции по установке, прилагаемой к системному интерфейсу.

Перед первым вводом в эксплуатацию холодильника внутри следует почистить (см. раздел «Чистка холодильника»).

Розетка, через которую холодильник подключается к сети, должна быть легко доступна. Прибор следует подключать к сети переменного напряжения 220-240 В\50 Гц через установленную в соответствии с предписаниями розетку. Розетка должна быть защищена предохранителем 10А или выше.

Если холодильник должен эксплуатироваться в неевропейской стране, убедитесь, что напряжение питания и вид тока, указанные на табличке с техническими характеристиками, совпадают с параметрами Вашей сети питания. Типовая табличка находится в холодильном отделении слева внизу. Если возникнет необходимость замены кабеля для подключения холодильника к сети, эту работу разрешается производить только квалифицированным специалистам.

Предупреждение!

Ни в коем случае не подключайте холодильник к электронным «энергосберегающим вилкам» (например, Eсoboy, Sava Plug и т.д.) и инверторам, которые преобразуют постоянное напряжение в переменное напряжение 230 В (например, солнечные батареи, судовые электрические установки).

Включение холодильника

Рис. 2

Холодильное и морозильное отделения могут быть включены отдельно.

- Для включения холодильного отделения нажмите кнопку «Вкл/Выкл» (1) ①. При открывании двери загорается внутреннее освещение холодильного отделения.
- Для включения морозильного отделения нажмите кнопку «Вкл/Выкл» (2) ①.

Первый ввод в эксплуатацию

После подключения и включения холодильника на дисплее появляется поле выбора языка сообщений. Стандартная заводская настройка – английский язык.



- На нужный язык можно переключиться с помощью кнопок < или >.

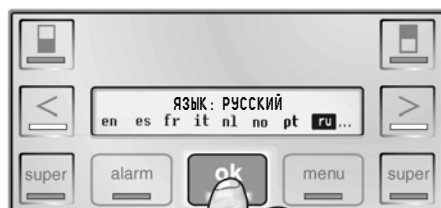

- Выбор подтверждается с помощью кнопки «ок».

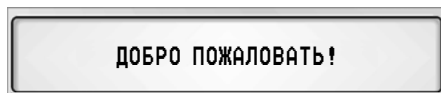

Через несколько секунд после выбора языка на дисплее появится дружелюбное приветствие «Добро пожаловать!». Еще через 10 секунд дисплей автоматически переключится на стандартную индикацию.

Знакомство с дисплеем

Для того чтобы использовать все функции Вашего холодильника, мы рекомендуем Вам подробно ознакомиться с панелью управления и ее возможностями.

Указания по эксплуатации и индикация

Особенность Вашего нового холодильника – чувствительный к прикосновению дисплей, это означает, что прикосновение к дисплею вызывает соответствующую ответную реакцию. Ниже приведены пояснения относительно имеющихся кнопок и их функций.

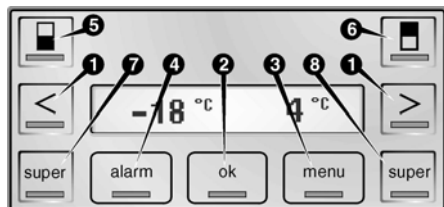

- 1 С помощью кнопок < и > Вы можете
а) выбрать параметр,
б) выбрать дальнейшие шаги, предлагаемые меню.
- 2 Выбор параметра подтверждается нажатием кнопки «ok». Если после изменения параметров с помощью кнопок < и > не будет нажата кнопка подтверждения, останутся активированными предыдущие настройки.
- 3 Кнопка «menu» используется для выбора меню (см. следующий раздел). Для перехода к следующему меню просто нажмите кнопку.

- 4 С помощью кнопки «alarm» подтверждается сигнал тревоги, подаваемый холодильником. Эта же кнопка отключает сигнал тревоги.

Предупреждение

Сигнал тревоги звучит по нескольким причинам. См. раздел «Предупреждающие сообщения на дисплее».

- 5 Кнопка «Морозильное отделение» позволяет:
а) установить температуру в морозильном отделении;
б) переключить морозильное отделение на другой диапазон температур (функция «vario»).
- 6 Кнопка «Холодильное отделение» позволяет сделать для холодильного отделения те же самые настройки, что и кнопка 5 для морозильного отделения.
- 7 Кнопка «super/Морозильное отделение» используется для включения или выключения функции суперзамораживания.
- 8 Кнопка «super/Холодильное отделение» используется для включения или выключения функции суперохлаждения.

Примечание

- На дисплее горят только те кнопки, которые Вы можете использовать для выполнения дальнейших действий по управлению холодильником.
- Если ни одна из активных кнопок не нажата в том меню или подменю, которые в данный момент доступны, по истечении 10 секунд автоматически восстанавливается стандартная индикация.

Стандартная индикация



Слева на дисплее отображается заданная температура холодильного отделения, а справа – заданная температура морозильного отделения.

В случае, когда для холодильного или морозильного отделения установлена функция суперохлаждения/суперзамораживания или функция «vario», на дисплее отображаются заданная для этой функции температура и соответствующее сообщение (например, **1 super** для морозильного отделения).

Если же с помощью меню настройки установлены специальные функции, эти функции отображаются соответствующими символами в центральной части дисплея (например, **2** «Защита от детей», т.е. блокировка для защиты детей).



Вместо стандартной индикации на дисплее может быть установлена следующая постоянная индикация:

- индикация температуры помещения;
- индикация состояния холодильника.

Знакомство с меню

Для выбора меню нажмите на кнопку «**menu**».

Рекомендации по хранению

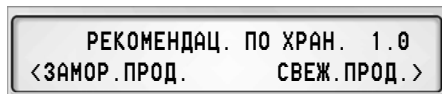

В данном меню Вы найдете рекомендации относительно сроков и места хранения в холодильнике различных продуктов.

- Нажмите кнопку < для того, чтобы выбрать область «**ЗАМОР. ПРОД.**» (для замороженных продуктов), и кнопку >, чтобы выбрать область «**СВЕЖ. ПРОД.**» (для свежих продуктов).
- Нажимайте кнопки < и > для того, чтобы выбрать нужный вид продуктов.



Дисплей показывает:

- а) рекомендуемое место размещения продукта (например, холодильное отделение);
- б) максимальный срок хранения продукта (например, 2-3 недели).

Эта индикация сохраняется на дисплее в течение одной минуты. Если на протяжении этого периода ни одна из кнопок не будет нажата, дисплей вернется к меню «Рекомендации по хранению».

Индикация на дисплее

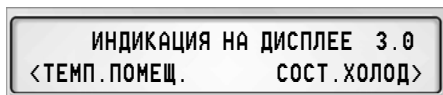

Из этого меню Вы можете с помощью кнопки < вывести на дисплей температуру помещения,



а с помощью кнопки > – состояние холодильника в данный момент.



Эти символы отражают состояние холодильника в данный момент.

Данная индикация сохраняется на дисплее до тех пор, пока Вы не нажмете кнопку «**menu**» для того, чтобы вернуться обратно в меню «Индикация на дисплее». Таковы альтернативы стандартной индикации.

Телефон службы сервиса

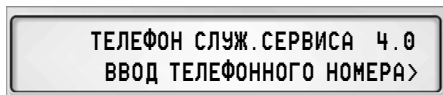

Сюда Вы можете ввести номер телефона ближайшего центра Сервисной службы («**ВВОД ТЕЛЕФОННОГО НОМЕРА**»), или изменить его при необходимости («**ИЗМЕНЕНИЕ**»).

- Используйте кнопку > для выбора места расположения нужной цифры, начиная слева.
- Используйте кнопку < для того, чтобы изменить саму цифру, начиная с 9.

Установка параметров

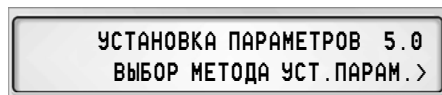

Здесь у Вас есть возможность изменить некоторые базовые параметры:

- Прикоснитесь к кнопке >. Первый параметр: громкость сигнала тревоги.
- С помощью кнопки «**menu**» можно перейти к следующему параметру.

Изменяемые базовые параметры

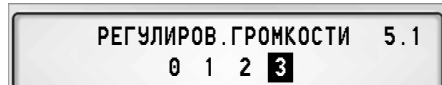

Выбор громкости предупреждающего сигнала.

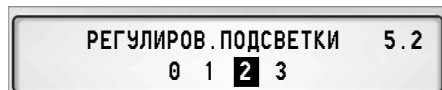

Регулировка яркости подсветки дисплея и активированной кнопки (0 = подсветка выключена).



Выбор единицы измерения температуры.

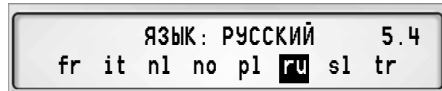

Изменение языка сообщений на дисплее.



При активации защиты от детей любое изменение параметров с помощью дисплея становится невозможным. Исключение: кнопка «**alarm**» при предупреждающем сообщении.

На дисплее (стандартная индикация) появляется символ . При нажатии кнопки на дисплее появляется следующее сообщение:



- В течение 5 сек. прикасайтесь к кнопке «**menu**». Защита от детей выключена.

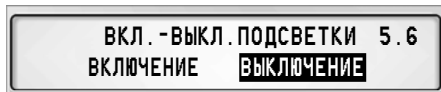

При выключении подсветки происходит отключение подсветки дисплея и активной кнопки спустя 10 секунд после последнего нажатия кнопки.



При включении режима экономии энергии все отделения переключаются на энергосберегающие температурные режимы, если ранее были выбраны не столь энергосберегающие температуры. Дополнительно активируется режим выключения подсветки. На дисплее (стандартная индикация) появляется .



С помощью этой функции регулируется осушение воздуха в холодильном отделении (1 = минимальное осушение воздуха). Осушение воздуха осуществляется с помощью вентилятора.



При включении данной функции возможна запись и считывание определенных параметров холодильника. Это позволяет полностью использовать преимущества, которые предоставляет сеть `serve@Home`. На дисплее (стандартная индикация) появляется .

Изменение базовых параметров

Изменение базовых параметров объясняется на примере громкости сигнала тревоги:

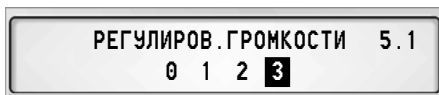

Загорается подсветка активных кнопок на панели управления. Если никаких изменений делать не нужно:

- С помощью кнопки «**menu**» перейдите к следующему параметру («Регулировка подсветки»).

Для изменения громкости сигнала тревоги:

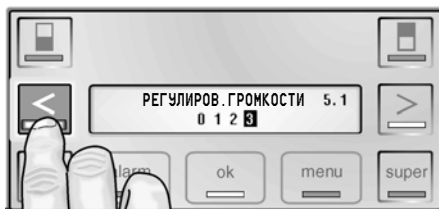

- С помощью кнопок < или > выберите уровень громкости сигнала.

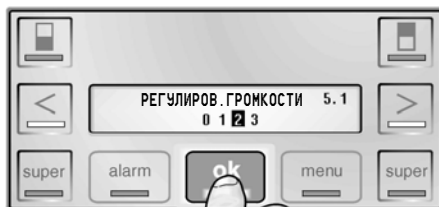

- Подтвердите сделанный выбор с помощью кнопки «**ok**». На дисплее появится следующая индикация:

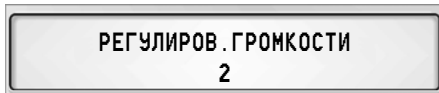

Если ни одна из кнопок не будет нажата, то через 10 секунд на дисплее снова появится стандартная индикация. Используйте кнопку «**menu**» для того, чтобы перейти к следующему параметру («Регулировка подсветки»).

Указания по эксплуатации

- Благодаря полностью автоматической системе Nofrost лед в морозильном отделении не образуется. Размораживать холодильник не нужно.
- Передняя сторона корпуса холодильника слегка нагревается для того, чтобы предотвратить образование конденсата в зоне дверного уплотнения.
- При высокой влажности воздуха в холодильном отделении, в особенности на стеклянных полках, может образовываться конденсат. Если это происходит, то продукты следует хранить в упаковке, а в холодильном отделении следует установить более низкую температуру.
- Если Вы не можете сразу же открыть только что закрытую дверь морозильного отделения, подождите две-три минуты, чтобы компенсировался образовавшийся внутри вакуум.

Холодильное отделение

Установка температуры

Вы можете установить в холодильном отделении температуру в диапазоне от +10°C до +2°C (заводская настройка +4°C). Для изменения температуры:

- Нажмите на кнопку «Холодильное отделение».



- С помощью кнопок < или > установите нужное значение температуры.
- Подтвердите сделанный выбор, нажав на кнопку «ok».

Кроме того Вы можете придать холодильному отделению функции

- морозильного отделения (диапазон температур от - 4 до - 7°C) или
- отделения сохранения свежести (диапазон температур от 0 до +3°C).

Для этого воспользуйтесь функцией «vario».

Суперохлаждение

При включении режима суперохлаждения холодильное отделение на протяжении примерно 6 часов охлаждается при максимально низкой температуре (+2°C). Затем происходит автоматическое переключение на температуру, которая была установлена до включения режима суперохлаждения. Включайте режим суперохлаждения, например:

- перед помещением в холодильник свежих продуктов,
- для быстрого охлаждения напитков.

Для включения режима суперохлаждения:

- нажмите на кнопку «super/Холодильное отделение».

При включении режима суперохлаждения на дисплее (стандартная индикация) появляется соответствующий символ и новое значение температуры.

Примечание

Следуйте рекомендациям по хранению, которые можно вызвать на дисплей.

Морозильное отделение

Установка температуры

Вы можете установить в морозильном отделении температуру в диапазоне от -16°C до -26°C (заводская настройка -18°C).

Для изменения температуры:

- Нажмите на кнопку «**Морозильное отделение**».

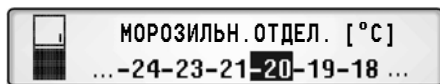

- С помощью кнопок < или > установите нужное значение температуры.
- Подтвердите сделанный выбор, нажав на кнопку «**ok**».

Кроме того Вы можете придать морозильному отделению функции

- холодильного отделения (диапазон температур от $+2$ до $+10^{\circ}\text{C}$) или
- отделения сохранения свежести (диапазон температур от 0 до $+3^{\circ}\text{C}$).

Для этого воспользуйтесь функцией «**vario**».

Суперзамораживание

При включении режима суперзамораживания морозильное отделение на протяжении примерно 52 часов охлаждается при максимально низкой температуре (-28°C). Затем происходит автоматическое переключение на температуру, которая была установлена до включения режима суперзамораживания. Режим суперзамораживания используется для замораживания свежих продуктов и, в зависимости от их количества, должен включаться максимум за три часа до размещения продуктов в морозильном отделении.

Для включения режима суперзамораживания:

- нажмите на кнопку «**super/Морозильное отделение**».



При включении режима суперзамораживания на дисплее (стандартная индикация) появляется «**super**» и новое значение температуры.

Отделение сохранения свежести

Установка температуры

Примечание:

Возможность установки температуры существует только в том случае, когда в холодильном или морозильном отделении с помощью функции «vario» был установлен диапазон температур отделения сохранения свежести (см. «Функция «vario»).

Функция «vario»

С помощью функции «vario» можно изменить диапазон температур отделения, например, превратить морозильное отделение (диапазон температур от -16 до -26°C) в холодильное отделение (диапазон температур от +2 до +10°C).

Для перенастройки отделения действуйте следующим образом:

- вызовите меню настройки температуры данного отделения:
холодильное отделение – коснитесь кнопки «**Холодильное отделение**»,
морозильное отделение – коснитесь кнопки «**Морозильное отделение**».

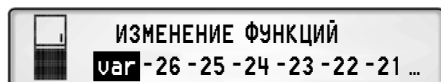

- С помощью кнопки < выберите символ **var**.
- Подтвердите сделанный выбор, нажав на кнопку «**ok**».

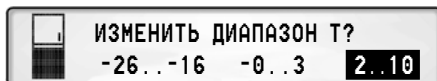

- В следующем меню с помощью кнопок < или > выберите новый диапазон температур (например диапазон температур холодильного отделения от +2 до +10°C).
- Подтвердите сделанный выбор, нажав на кнопку «**ok**».

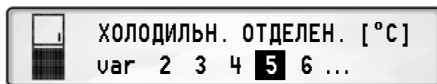

- В следующем меню выберите нужную температуру в рамках нового температурного диапазона и подтвердите свой выбор, нажав на кнопку «**ok**».

На дисплее появится индикация для подтверждения сделанной настройки. В стандартной индикации под температурой морозильного отделения появится указание «**ИЗМЕНЕН.**».



Для перенастройки на первоначальный диапазон температур холодильного отделения действуйте аналогичным образом.

Выключение и включение отделений холодильника

Выключение отделения

Рис. 2

- Нажмите на кнопку «Вкл/Выкл» данного отделения.



На дисплее (стандартная индикация) на месте температуры выключенного отделения появляется сообщение «ВЫКЛЮЧЕНИЕ».

Выключение холодильника

- Выключите все отделения, как это описано выше.

После выключения последнего отделения дисплей (стандартная индикация) погаснет.

Примечание:

- Порядок выключения отделений не имеет значения.
- Описанные изменения на дисплее относятся только к стандартной индикации. Если на дисплее выведена другая индикация, то можно переключиться на стандартную индикацию с помощью кнопки «menu». После того, как все отделения будут выключены, дисплей погаснет.

Включение отделения

Рис. 2

- Нажмите кнопку «Вкл/Выкл» данного отделения.

На дисплее отображается заданная температура включенного отделения.

Отсоединение холодильника

Если Вы не будете пользоваться холодильником в течение длительного времени:

- Выключите холодильное и морозильное отделения, как описано выше.
- Выньте вилку из розетки.
- Разморозьте и почистите холодильник.
- Оставьте двери холодильника открытыми.

Изменяемое оснащение холодильного отделения

При необходимости Вы можете изменить расположение полок внутри холодильника и на внутренней стороне двери. Полку выдвиньте вперед, опустите ее вниз и выньте сбоку (рис. 4). Дверную полку поднимите и выньте (рис. 5).

Специальное оснащение

(не для всех моделей)

Фиксатор бутылок

Рис. 6

Фиксатор предотвращает опрокидывание бутылок при открывании и закрывании двери холодильника.

Варио-полка

Рис. 7

На стороне с мелкими углублениями можно хранить яйца.

Для хранения бутылок переверните полку на другую сторону (на 180°).

Контейнер для колбасы и сыра

Рис. 8

Для извлечения контейнера слегка приподнимите его.

Размещение продуктов

Полезный объем

Без внутреннего оснащения полезный объем по действующим стандартам составляет:

всего холодильника:	190 л
морозильного отделения:	64 л

С внутренним оснащением полезный объем по действующим стандартам составляет:

всего холодильника:	176 л
морозильного отделения:	64 л

Указания по размещению продуктов

Храните продукты в упакованном или закрытом виде. В этом случае сохраняются аромат, внешний вид и свежесть продукта. Кроме того, Вы избежите переноса вкуса с одного продукта на другой, а также изменения цвета пластмассовых деталей.

Размещайте продукты следующим образом:

- **на полках** холодильного отделения (сверху вниз): хлебулочные изделия и выпечку, готовые блюда, молочные продукты, мясо и колбасу;
- **в боксе для овощей:** овощи, салат, фрукты;
- **на дверных полках** (сверху вниз): масло, сыр, яйца, тубики, небольшие бутылки, большие бутылки, молоко, пакеты с соком.

Замораживание продуктов

Производительность при замораживании максимум 10 кг за 24 ч

Продукты следует замораживать как можно быстрее для того, чтобы сохранить их витамины, пищевую ценность, внешний вид и вкус; не следует превышать максимальную производительность при замораживании продуктов.

Замораживание свежих продуктов

Если в морозильном отделении уже хранятся замороженные продукты, то за несколько часов до закладывания свежих продуктов следует включить режим суперзамораживания.

Замораживайте только свежие и неповрежденные продукты. Герметично упакуйте продукты, чтобы они не потеряли свой вкус и не высохли.

Чтобы правильно упаковать продукты, действуйте следующим образом:

1. Положите продукт в упаковку.
2. Выдавите из упаковки весь воздух.
3. Герметично закройте упаковку.
4. Подпишите упаковку, указав на ней содержимое и дату замораживания продукта.

Для упаковки непригодны:

упаковочная бумага, пергаментная бумага, целлофан, пакеты для мусора и использованные пакеты для покупок.

Для упаковки пригодны:

пластиковая пленка, пленочный рукав из полиэтилена, алюминиевая фольга и контейнеры для замораживания продуктов. Эти материалы можно купить в специализированных магазинах.

Для герметичного закрывания упаковки пригодны:

резиновые кольца, зажимы из пластмассы, веревка, морозоустойчивая клейкая лента и т.д. Пакеты из полиэтилена можно заварить с помощью прибора для сварки таких пакетов.

Покупка замороженных продуктов

Упаковка не должна быть повреждена.

Срок хранения не должен быть просрочен.

Температура в морозильнике магазина должна быть -18°C или ниже.

Замороженные продукты как можно быстрее транспортируйте домой в сумке-термосе и положите в морозильное отделение.

Хранение замороженных продуктов

- Для того, чтобы обеспечить беспрепятственную циркуляцию воздуха в холодильнике, необходимо задвинуть бокс для замороженных продуктов внутрь до упора.
- Чтобы извлечь бокс для замороженных продуктов, выдвиньте его вперед до упора, приподнимите с переднего края и выньте из холодильника.

Длительность хранения замороженных продуктов

Чтобы избежать снижения качества замороженных продуктов питания, важно не превышать допустимый срок хранения при -18°C .

Срок хранения зависит от вида продукта. При покупке замороженных продуктов обратите внимание на дату изготовления или срок годности.

Примечание

Следуйте рекомендациям по хранению, потому что можно вызвать на дисплей.

Приготовление льда

Внимание!

Не используйте внутри морозильного отделения электрическую мороженицу.

Приготовление кубиков льда

(не для всех моделей)

Ванночку для кубиков льда можно приобрести в специализированном магазине.

Ванночку для кубиков льда заполните на $3/4$ водой и поместите в морозильное отделение. Используйте верхний бокс морозильного отделения для того, чтобы ускорить процесс замораживания.

Чтобы облегчить извлечение кубиков льда из ванночки, слегка согните ее или поместите на короткое время под струю воды (рис. 9).

Календарь морозильного отделения

Рис. 10 (не во всех моделях)

Цифры рядом с символами показывают допустимое время хранения в месяцах для конкретного замороженного продукта. При покупке замороженных продуктов обратите внимание на сроки употребления продукта в пищу.

Аккумулятор холода

Рис. 11 (не во всех моделях)

Аккумулятор холода замедляет нагревание замороженных продуктов питания в случае отключения напряжения в электросети или неисправности холодильника. Его следует положить в самый верхний бокс морозильного отделения непосредственно на продукты.

Размораживание продуктов

В зависимости от вида продукта питания и метода его приготовления, который предполагается использовать, Вы можете выбрать один из следующих способов размораживания замороженных продуктов питания:

- размораживание при комнатной температуре;
- размораживание в холодильнике;
- размораживание в электрической духовке, с использованием конвекции горячего воздуха или без нее;
- размораживание в микроволновой печи.

Примечание

Подтаявшие или совсем оттаявшие замороженные продукты не следует замораживать снова. Только после переработки этих продуктов (варки или жаренья) и приготовления из них блюда это готовое блюдо можно снова заморозить.

В этом случае срок хранения должен быть меньше максимального.

Чистка холодильника

Рекомендуется чистить холодильник 2 раза в год.

Опасность поражения электрическим током

Не используйте паровые очистители. Конденсация пара на находящихся под током деталях холодильника может привести к короткому замыканию или поражению электрическим током.

- Выньте вилку холодильника из розетки или выключите предохранитель.

- Выньте из морозильного отделения замороженные продукты и разместите их в прохладном месте. Аккумуляторы холода (если имеются) положите на продукты.
- Для чистки используйте воду с небольшим количеством мягкого моющего средства.

Внимание!

Уплотнитель двери следует только промыть чистой водой и вытереть насухо.

Используемая для чистки вода не должна попадать на панель управления или в систему освещения.

Не мойте полки и контейнеры в посудомоечной машине, они могут деформироваться.

Не используйте для чистки абразивные или кислотосодержащие чистящие средства, а также растворители.

Важная информация по уходу за приборами из нержавеющей стали

Для ухода за поверхностями из нержавеющей стали используйте средство «Chromol». Это средство можно приобрести в хозяйственных магазинах под названием «Chromol» или в обслуживающем Вас центре Сервисной службы:

идентификационный номер 310359 – в виде аэрозольного баллона емкостью 500 мл;

идентификационный номер 166787 – в виде пробного баллона емкостью 50 мл.

Для предотвращения повреждения поверхности ни в коем случае нельзя использовать абразивные губки, металлические щетки, острые предметы или абразивные чистящие средства. Не следует также использовать химически агрессивные чистящие средства, например, размораживающие аэрозоли, аэрозоли для чистки духовок, растворители или пятновыводители.

Чистку поверхностей из нержавеющей стали следует производить в направлении шлифовки.

Экономия электроэнергии

- Холодильник следует устанавливать в сухом, хорошо проветриваемом помещении так, чтобы на него не падал прямой солнечный свет, и он не находился вблизи источников тепла (отопительных батарей, плит и т.д.).
- Теплые продукты и напитки перед размещением в холодильнике следует охладить.
- При размораживании продуктов помещайте их в холодильное отделение. Низкая температура замороженных продуктов поможет охладить продукты, находящиеся в холодильном отделении.
- Открывайте дверь холодильника на как можно более короткое время.
- Активируйте спящий (дежурный) режим!

Шумы при работе холодильника

Нормальные рабочие шумы

Гудение: работает холодильный агрегат.

Бульканье, журчание или жужжание: хладагент протекает по трубкам.

Щелчки: включение или выключение двигателя.

Шумы, которые можно легко устранить

Холодильник стоит неровно.

Пожалуйста, выровняйте положение холодильника с помощью уровня. Для выравнивания используйте ножки с регулируемой высотой или подкладки под них.

Холодильник «зажат».

Отодвиньте, пожалуйста, холодильник от стоящей слишком близко к нему мебели или других бытовых приборов.

Выдвижные боксы, корзины или полки качаются или застряли.

Проверьте, пожалуйста, правильность их установки, и, при необходимости, установите их правильно.

Предметы посуды касаются друг друга.

Пожалуйста, отодвиньте бутылки или предметы посуды подальше друг от друга.

serve@Home

Данный холодильник можно подключить к serve@Home. serve@Home – это сеть, к которой помимо Вашего холодильника можно подключить и другие бытовые приборы.

Использование этой сети предоставляет в Ваше распоряжение массу дополнительных функций, когда Вы находитесь дома или где-то в пути, благодаря дистанционному управлению и дистанционным запросам.

Для подключения Вашего холодильника к сети serve@Home Вам потребуется специальная принадлежность – системный интерфейс. Системный интерфейс следует установить в гнездо на задней панели Вашего холодильника. При этом обратите внимание на прилагаемую к системному интерфейсу инструкцию по установке. Исчерпывающую информацию можно получить из инструкций к специальным принадлежностям.

serve@Home предлагает Вам следующие функции:

Запрос состояния

Вы можете проверить, в каком состоянии находится Ваш холодильник.

Дистанционное управление

Вы можете выбрать все функции Вашего холодильника через пульт управления.

Информационные и предупреждающие сообщения

Информационные и предупреждающие сообщения могут передаваться от холодильника на Ваш пульт управления.

Удаленная диагностика

Можно передавать сообщения о неисправностях в Сервисную службу и таким образом облегчать диагностику этих неисправностей.

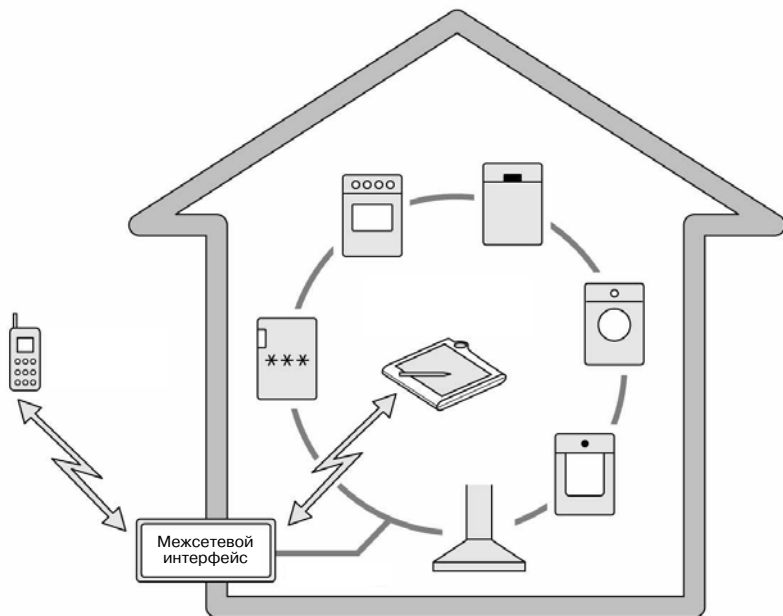

Предупреждающие сообщения на дисплее

Предупреждающие сообщения отображаются на дисплее.

Сигнал «высокая температура»

Сигнал «высокая температура» появляется на дисплее отдельно для каждого отделения. При этом отображается наивысшая достигнутая в данном отделении температура. Дополнительно подается звуковой сигнал и мигает подсветка кнопки «alarm».

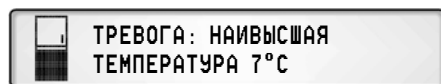

Сигнал «высокая температура» морозильного отделения

Причина:

- отключение напряжения в электросети;
- размещение большого количества свежих продуктов;
- неисправность холодильника.

Действия по устранению неисправности

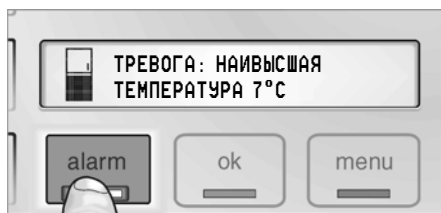

- Нажмите на кнопку «**alarm**». Звуковой сигнал отключается.

Сообщение о неисправности будет оставаться на дисплее в течение нескольких следующих минут. Подсветка кнопки «**alarm**» погаснет после того, как будет вновь достигнута заданная температура. Дисплей снова переключается на стандартную индикацию.

Примечания:

- В случае срабатывания сигнала «наивысшая температура» холодильник может автоматически отключить звуковой сигнал после того, как будет вновь достигнута заданная температура.
- При появлении на дисплее предупреждающих сообщений невозможна регулировка с помощью кнопок.
- Не замораживайте вновь продукты питания, которые начали оттаивать или уже оттаяли. Только после переработки этих продуктов (варки или жаренья) и приготовления из них блюда это готовое блюдо можно снова заморозить. В этом случае срок хранения должен быть меньше максимального.

Сообщение

«Дверца открыта долго»

ДВЕРЦА ОТКРЫТА ДОЛГО!

Причина

Дверь холодильника закрыта неплотно или открыта в течение слишком долгого времени.

Действия по устранению

Закройте дверь. Сообщение погаснет.

Неисправность датчика



ДАТЧИК НЕИСПР.



Причина

Возможен технический дефект холодильника.

Действия по устранению неисправности

Проведите тест самоконтроля холодильника.

Низкое напряжение



НИЗК. НАПРЯЖ-ИЕ



Подсветка дисплея отключается, и не работает подсветка ни одной кнопки.

Причина

Напряжение сети упало ниже допустимого значения.

Действия по устранению неисправности

Не нажимайте на кнопки. Предупреждающая надпись исчезает только после того, как напряжение в электросети достигнет нужного значения. Если предупреждающее сообщение сохраняется в течение длительного времени, надо связаться с энергоснабжающей компанией.

Тест самоконтроля холодильника

Прежде чем обратиться в Сервисную службу, проведите тест самоконтроля холодильника.

- Выключите холодильник и подождите пять минут.
- Включите холодильник. Двери холодильника должны быть закрыты.



- На протяжении 3 секунд прикасайтесь одновременно к кнопкам «Морозильное отделение» и «super/Холодильное отделение».

Тест самоконтроля холодильника начинается выполняться. После его окончания на дисплее появится одно из следующих сообщений:

ХОЛОДИЛЬНИК В ПОРЯДКЕ

Неисправность холодильника не выявлена. Через 10 секунд дисплей снова переключается на стандартную индикацию.



ДАТЧИК НЕИСПР.



Датчик холодильника неисправен. Выключите холодильник и сообщите о неисправности в Сервисную службу.

Возврат к заводским настройкам

Возврат к заводским настройкам рекомендуется при смене владельца.

При включенном холодильнике:



- На протяжении 5 секунд прикасайтесь одновременно к кнопкам «**Морозильное отделение**» и «**Холодильное отделение**».

После этого:

- Отключается функция суперохлаждения или суперзамораживания, если она была активирована.
- Отключается защита от детей, если она была активирована.

Все прочие настройки сохраняются. На дисплее появляется поле выбора языка сообщений (см. раздел «Первый ввод в эксплуатацию»).

Самостоятельное устранение мелких неисправностей

Перед вызовом специалиста Сервисной службы:

Проверьте, сможете ли Вы самостоятельно устранить неисправность с помощью приведенных ниже указаний.

Даже во время гарантийного периода Вы должны оплачивать расходы по вызову специалиста Сервисной службы для консультации.

Неисправность	Возможная причина	Способ устранения
Дисплей не светится.	Отключено напряжение в электросети, сработал предохранитель, неправильно вставлена вилка в розетку.	Проверьте, есть ли напряжение в сети, предохранитель должен быть включен.
Холодильник не охлаждает.	Холодильник выключен. На дисплее (стандартная индикация) появляется сообщение «ВЫКЛЮЧЕНИЕ».	Нажмите на кнопку «Вкл/Выкл» холодильного отделения (рис. 2/2).
	Отключено напряжение в электросети, сработал предохранитель, вилка неправильно вставлена в розетку.	Проверьте, есть ли напряжение в электросети; проверьте предохранитель.

Неисправность	Возможная причина	Способ устранения
В холодильнике не работает внутреннее освещение.	Перегорела лампа накаливания.	Замените перегоревшую лампу: 1. Выньте вилку из розетки или выключите предохранитель. 2. Снимите плафон лампы движением вперед (рис. 12/A). 3. Замените лампу (220-240 В, цоколь E14, мощность в Вт см. на перегоревшей лампе).
	Заедает переключатель освещения (рис. 12/B).	Проверьте, двигается ли переключатель освещения.
В морозильном отделении не достигается установленная температура.	Дверь морозильного отделения была открыта в течение длительного времени. Испаритель (генератор холода) так сильно обледенел, что полностью автоматическая система размораживания не может справиться с таким большим количеством льда.	Выньте из холодильника замороженные продукты и положите их на хранение в холодное место. Примерно через 12 часов лед в системе охлаждения растает. Снова включите холодильник и положите в него замороженные продукты. Указание! Не открывайте без необходимости дверь холодильного отделения, чтобы избежать потерь холода. Если Вам не удалось устранить неисправность с помощью приведенных выше указаний, вызовите Сервисную службу.
Холодильником нельзя управлять через сеть serve@Home.	Холодильник не подключен к сети.	Установите системный интерфейс.
	Холодильник выключен.	Нажмите главный выключатель (рис. 2/1).

Сервисная служба

Адрес и телефонный номер ближайшей мастерской Сервисной службы Вы можете найти в прилагаемом перечне мастерских по техническому обслуживанию или же в телефонной книге. При вызове специалиста из Сервисной службы, пожалуйста, сообщайте номер модели (E-Nr.) и заводской номер (FD) Вашего холодильника.

Данную информацию Вы найдете на табличке с техническими характеристиками (**рис. 13**).

Сообщив номер модели и заводской номер Вашего холодильника, Вы сможете предотвратить ненужные поездки и избежать связанных с этими поездками дополнительных расходов.

1

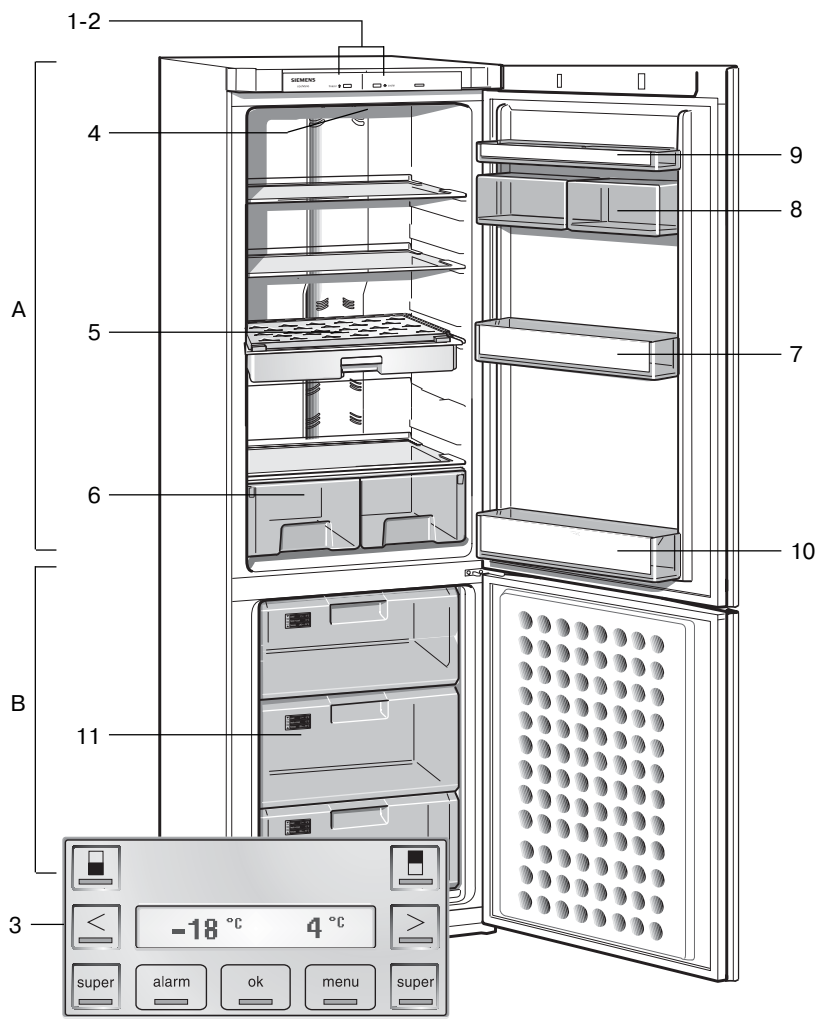

2

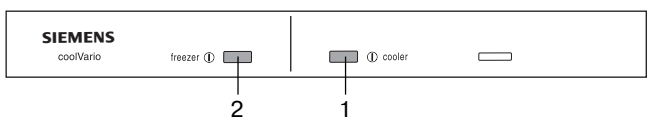

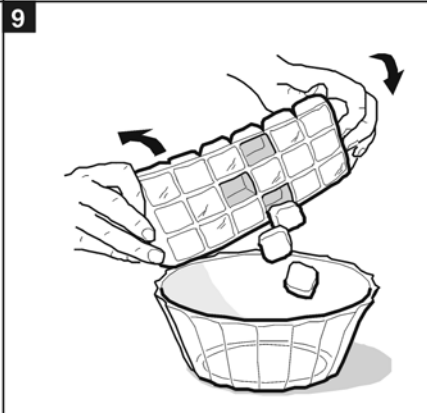
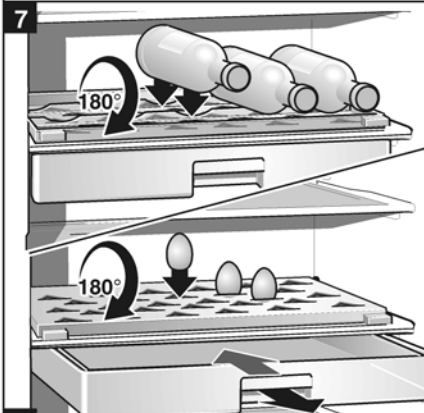
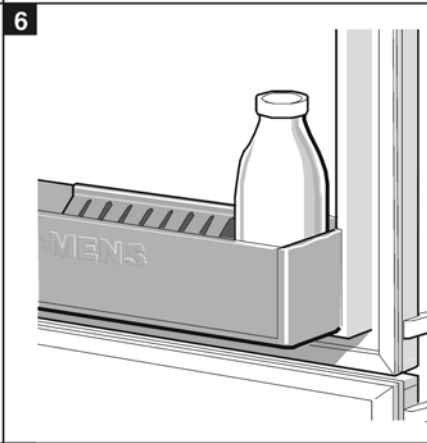
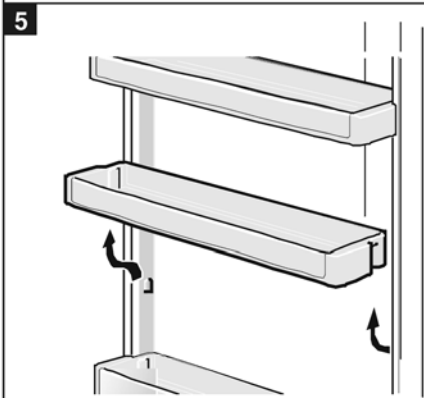
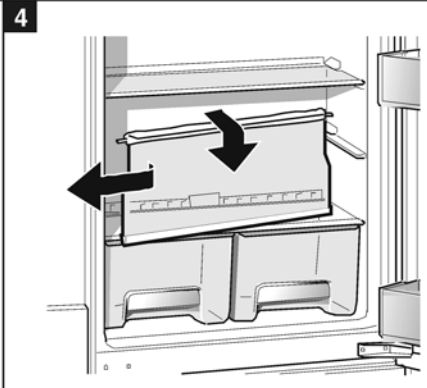
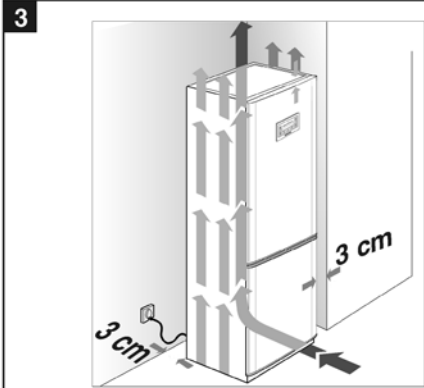

10

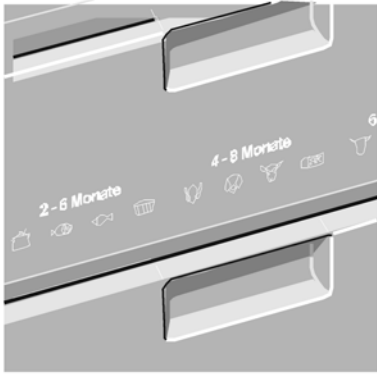

11

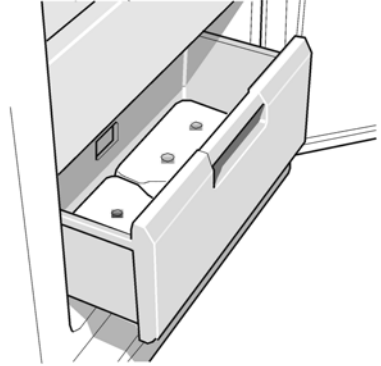

12

220-240 В, макс. 25 Вт, цоколь Е14

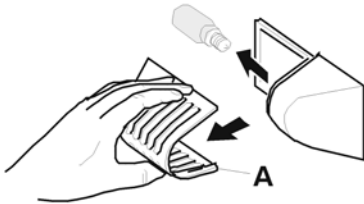

13

